



























**Прайс-лист на светотехническую продукцию.  
Действителен с 06.04.2020.**







№	Светильник	Версия	Изображение	Тип крепления	Номинальная мощность, Вт	Цена с НДС, руб., со склада в Москве
1	Твит	С1		консольное	35	23 723
					55	26 188
		С3		консольное	105	40 888
					160	46 536
					215	51 607
		Твит	С1 NEMA		консольное	35
	55					36 738
	С3 NEMA			консольное	105	49 680
					160	55 328
					215	60 400
	Твит	С1 NEMA M		консольное	35	44 556
					55	47 759
		С3 NEMA M		консольное	105	64 584
					160	71 926
					215	78 520
		<b>Крепление торшерное для светильников Твит</b>			торшерное	-
	<b>Декоративное изогнутое торшерное крепление для светильников Твит</b>			торшерное	-	15 193

2	Тсана	45		консольное или торшерное	35	54 826
					55	56 916
					85	59 092
		55		консольное или торшерное	85	66 279
					110	68 059
					140	70 302
					165	74 432
		Тсана	45 NEMA		консольное или торшерное	35
	55					65 734
	85					67 909
	55 NEMA			консольное или торшерное	85	75 097
					110	76 876
					140	79 120
					165	83 250
Эллипт	45			консольное или торшерное	35	44 858
		55			46 943	
		85			49 116	
	55		консольное или торшерное	85	56 277	
				110	58 053	
				140	60 293	
				165	64 415	

3	Эллипс	45 NEMA		консольное или торшерное	35	53 659
					55	55 744
					85	57 917
		55 NEMA		консольное или торшерное	85	65 078
	110				66 854	
	140				69 094	
	165				73 215	
	4	Хорус	45		консольное или торшерное	35
55						57 962
85						60 132
55				консольное или торшерное	85	66 466
		110			68 240	
		140			70 478	
		165			74 595	
Хорус		45 NEMA		консольное или торшерное	35	64 671
	55				66 755	
	85				68 924	
	55 NEMA		консольное или торшерное	85	75 258	
				110	77 032	
				140	79 270	
				165	83 387	

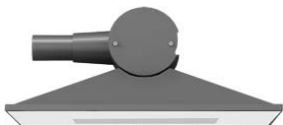
5	Пиксель	1		консольное или торшерное	35	57 512
					55	59 909
		2		консольное или торшерное	85	67 218
					110	68 802
					140	71 204
		Пиксель	1 NEMA		консольное или торшерное	35
	55					68 727
	2 NEMA			консольное или торшерное	85	76 035
		110			77 619	
140	80 022					
6	Энза			консольное	110	68 504
7	Иксис	1		консольное или на прожекторной лире	35	48 798
					55	51 198
		2		консольное или на прожекторной лире	85	58 279
					110	60 141
8	Соната			настенное или обжимное на опору	55	48 817











9	Тилт	Т1		консольное или торшерное	35	44 748		
					55	46 930		
		Т2		консольное или торшерное	85	56 602		
					110	58 113		
		Т3		консольное или торшерное	140	66 247		
		Т4		консольное или торшерное	245	88 701		
		10	Зелда	1		консольное или торшерное	35	37 995
							55	39 768
2				консольное или торшерное	85	44 786		
					110	46 297		
					140	48 348		
3				консольное или торшерное	175	62 906		
					220	67 319		
					265	78 025		

	<b>Зелда</b>	<b>1 NEMA</b>		консольное или торшерное	35	48 546
					55	50 318
		<b>2 NEMA</b>		консольное или торшерное	85	55 336
					110	56 847
					140	58 898
		<b>3 NEMA</b>		консольное или торшерное	175	73 456
	220				77 870	
	265				88 575	
	<b>11</b>	<b>Зесто</b>		консольное	55	58 601
85					60 659	
110					62 177	
<b>Подвесное крепление для светильника Зесто</b>			подвесное на трос	-	17 572	
<b>12</b>	<b>Борегар</b>		торшерное или подвесное	55	63 142	
				85	65 603	
				110	67 526	
<b>13</b>	<b>Станза</b>		торшерное или подвесное	55	90 569	
				78	92 795	
				105	94 481	









14	Линк	Глубокий рассеиватель		торшерное	35	44 443
					55	46 216
					85	48 265
		Короткий рассеиватель		торшерное	35	40 895
					55	42 668
					85	44 716
	Линк NEMA	Короткий рассеиватель		торшерное	35	48 395
					55	50 168
					85	52 216
	Линк NEMA M	Короткий рассеиватель		торшерное	35	61 711
					55	65 218
					85	67 881
15	Керис	2		на лире	110	48 695
					140	50 966
					230	55 125
		3		на лире	220	75 546
					340	86 106
					460	93 993
16	Моана		консольное	55	46 330	
				85	48 388	
				110	49 904	
17	Мурена		консольное	55	44 403	
				85	46 452	
				110	47 962	

18	Лексик			спец. кронштейн	55	51 313	
					85	53 534	
					110	55 218	
					140	57 440	
	Крепление консольное одинарное длиной 0,8 м. для светильника Лексик			торшерное	-	7 937	
Крепление консольное одинарное длиной 1,5 м. для светильника Лексик			торшерное	-	9 567		
Крепление консольное двойное длиной 2x0,8 м. для светильников Лексик			торшерное	-	10 876		
Крепление консольное двойное длиной 2x1,5 м. для светильников Лексик			торшерное	-	13 919		
19	Ксеон	1		крепление на боковую поверхность опоры	35	37 184	
		2		крепление на боковую поверхность опоры	50	46 481	
		2 RGBW DMX			50	55 248	
		2 RGBW DALI			50	62 585	
		3		крепление на боковую поверхность опоры	75	60 200	
		3 RGBW DMX			75	78 442	
		3 RGBW DALI			75	88 874	
		3 GOBO				40	197 505



	Антиклепящая решетка Ксеон 2		-	-	12 527
	Защитный козырек Ксеон 2		-	-	10 157
	Защитная бленда Ксеон 2		-	-	9 819
	Антиклепящая решетка Ксеон 3		-	-	17 606
	Защитный козырек Ксеон 3		-	-	12 866
	Защитная бленда Ксеон 3		-	-	12 189
20	Ориентис		торшерное	41	66 360
21	Пальма		торшерное	42	46 866
22	Элси		торшерное	42	47 834
23	Леа		торшерное	42	53 676

24	Теана			торшерное	42	50 390
25	Базз			торшерное	29	58 231
					45	60 851
					56	61 864
25	Тексто			торшерное	29	65 108
					45	68 071
					56	68 747
26	Эликс			торшерное	35	83 188
					55	85 172
					85	87 501
27	Индекс			торшерное	45	116 164
28	Алоа			торшерное	78	173 754
25	Индис	500		консольное	29	69 987
					45	71 553
					56	73 734
		620		консольное	74	100 812

26	Метро	45		консольное или подвесное	35	54 669
					55	56 753
					85	58 801
	55		консольное или подвесное	85	66 351	
				110	67 862	
				140	70 224	
165	74 277					
27	Кео		торшерное	62	91 338	
28	Лайк		торшерное	53	37 310	
29	Низмо	без рассеивателя		торшерное	29	67 428
					45	68 994
					56	71 175
		с рассеивателем		торшерное	29	83 094
					45	84 661
					56	86 842
	Низмо НЕМА	без рассеивателя		торшерное	29	74 928
					45	76 494
					56	78 675
		с рассеивателем		торшерное	29	90 594
					45	92 161
					56	94 342

30	Сага		торшерное	29	61 852
				45	63 413
				56	65 586
30	Сага NEMA		торшерное	29	70 644
				45	72 205
				56	74 378
31	Скуп		торшерное	52	63 231
32	Зенда		торшерное	47	103 932
				67	114 723
33	Перле		подвесное	29	65 206
				45	66 766
				56	68 939
34	Перле с декоративным рассеивателем		подвесное	29	73 818
				45	75 379
				56	77 552
35	Кадикс		световой столбик	19	90 722
36	Тим		световой столбик	19	73 179

37	Тайга столбик		СВЕТОВОЙ СТОЛБИК	19	81 853
38	Трэк		СВЕТОВОЙ СТОЛБИК	19	87 470



39	Квадрус	-		на лире	15	18 756
		Моно		на лире	35	18 756
40	Триос	1		на лире	175	37 375
		2		на лире	350	74 750
		3		на лире	525	112 126
41	Амаранте (комплекс с опорой, высота 4 м.)			осветительный комплекс с опорой	52	235 538
42	Световой декоративный шпиль для опор			торшерное	2	49 248

## Металлоконструкции

№	Наименование	Внешний вид	Цена с НДС, руб., со склада в Москве
<b>Опоры круглоконические стальные оцинкованные окрашенные, на фланце</b>			
1	SP-1-3		21 360
2	SP-1-3,5		23 391
3	SP-1-4		24 910
4	SP-1-4,5		27 482
5	SP-1-5		29 949
6	SP-1-6		34 439
7	SP-2-7		46 426
8	SP-2-8		52 678
9	SP-2-9		58 070
10	SP-2-10		65 591
11	SP-2-11		88 887
12	SP-2-12		97 061
13	SP-3-3		22 347
14	SP-3-3,5		24 471
15	SP-3-4		26 058
16	SP-3-4,5		28 722
17	SP-3-5		31 295
18	SP-3-6		35 996

19	SP-4-8		115 700
20	SP-4-9		118 988
21	SP-4-10		123 609
22	SP-5-7		107 511
23	SP-5-8		119 851
24	SP-5-9		129 794
25	SP-5-10		151 989
26	SP-6-6		101 201
27	SP-6-8		134 934
28	SP-6-12		175 728

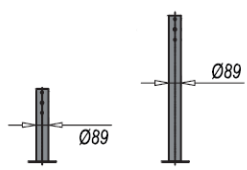
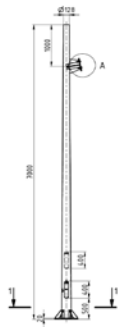
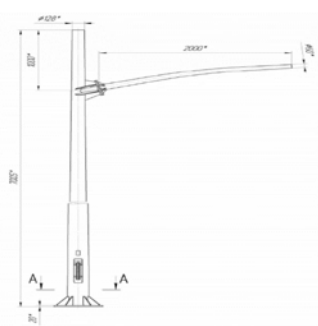

30	SP-8-9-0,4		72 094
31	SP-8-9-0,7		82 641
32	SP-9-4		29 656
33	SP-9-5		34 704
34	SP-9-6		38 159
35	SP-9-8		56 383
36	SP-7-0,5		
37	SP-7-1,2	11 286	
38	Светильник для стоп линии		37 213
39	SP-10-7-1		162 135
40	SP-10-7-2		189 566

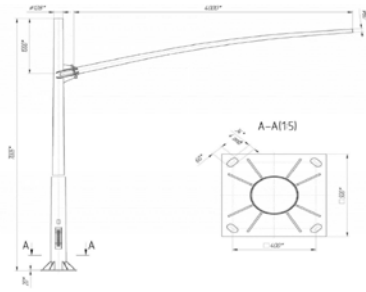
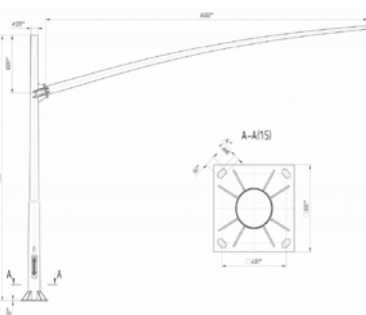
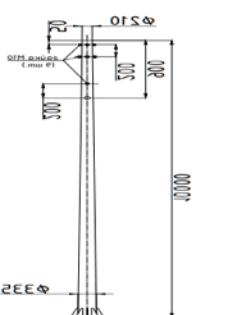
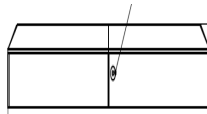
41	SP-10-7-4		211 630
42	SP-10-7-6		225 984
43	ОКК-0,7-10 (ф)		160 000
44	Декоративный цоколь		13 481

**Кронштейны стальные оцинкованные окрашенные**

1	SA-1-1		8 057
2	SA-1-2		6 358
4	SA-1-3		14 205
5	SA-1-4		9 367
6	SA-2-1		8 057
7	SA-2-2		6 359
8	SA-2-3		14 205
9	SA-2-4		9 362
10	SA-3-1		8 723
11	SA-2-1,5-1,5		12 230
12	SA-1-1,5-1,5		7 728
13	SA-2-5		4 770
14	SA-6-0,5 ( для опор серии SP-10)		7 423
15	SA-6-2,0 ( для опор серии SP-10)		11 682

1	ЗДФ-108-500		3 769
2	ЗДФ-133-1250		8 530
3	ЗДФ-159-1250		9 701
4	ЗДФ-159-1500		10 928
5	ЗДФ-159-2000		13 336
6	ЗДФ-219-2000		26 873
7	ЗДФ-219-2500		35 360
8	ЗДФ-273-2000		35 292
9	ЗДФ-273-2500		43 000
10	ЗДФ-325-3000		47 115